

ТРЕБОВАНИЯ К МОНТАЖУ

кофейной станции
Top Brewer Pro



Размеры ниши под оборудование

Рекомендуемые размеры ниши (ШхГхВ): 700х650х750 мм.
Минимальные размеры: 595х560х700 мм.

Необходимая высота
для установки крана
500 мм

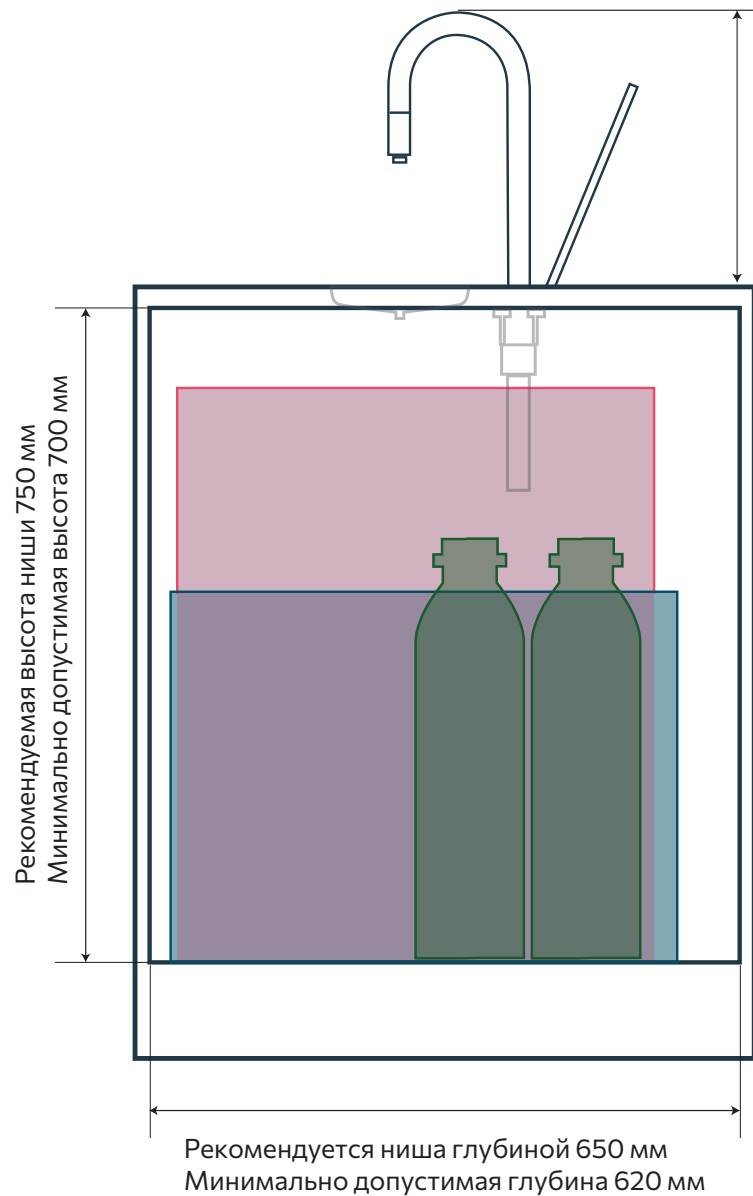

Рекомендуется ниша шириной 700 мм
Минимально допустимая ширина 595 мм

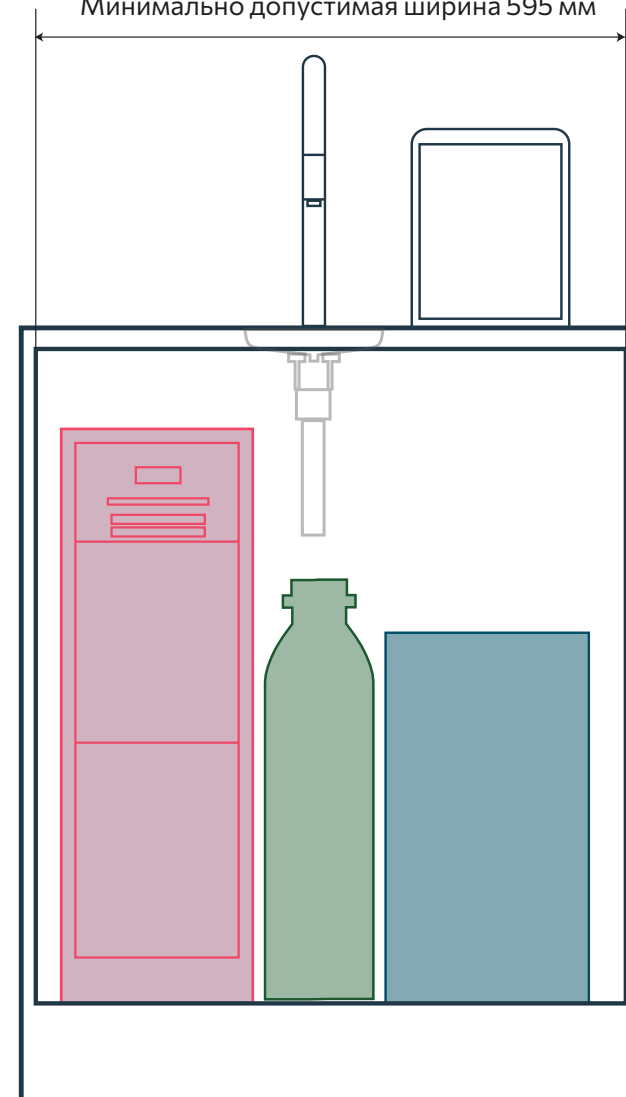

Водоснабжение / Водоотведение

При подключении к источнику ХВС и канализации в соседней тумбе:.

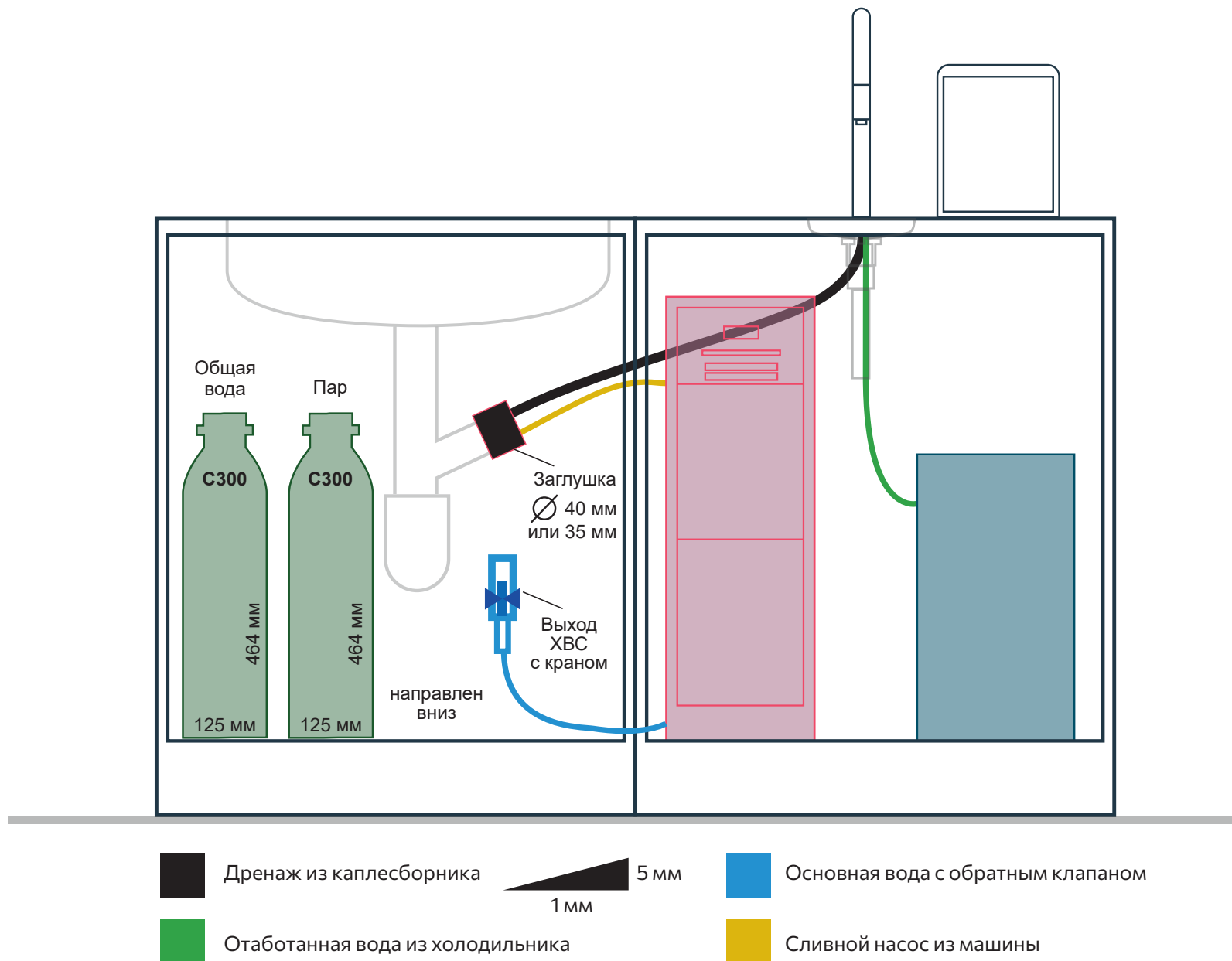

Водоснабжение / Водоотведение

При подключении к источнику ХВС и канализации в этой же тумбе:.

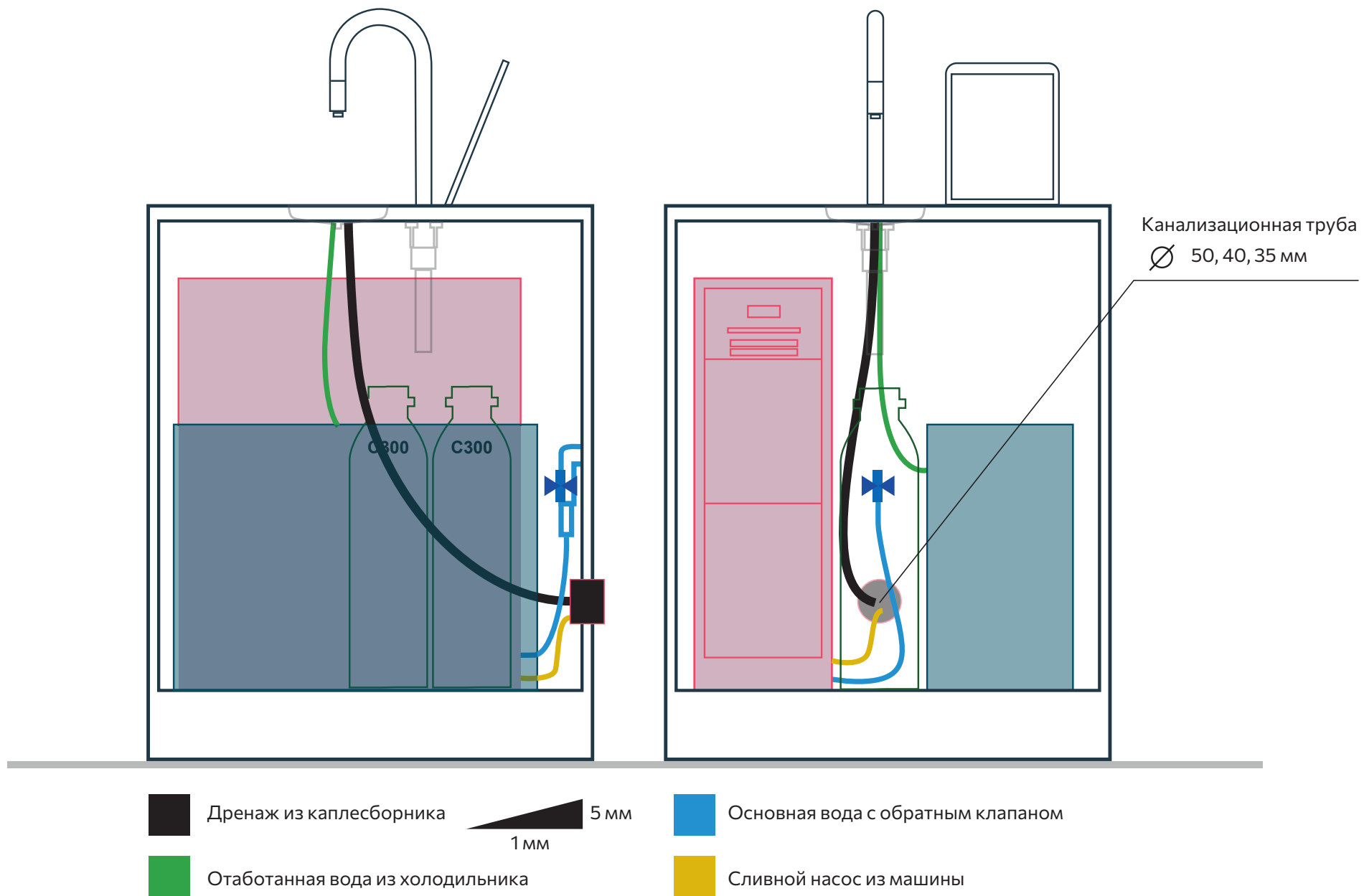

Электричество

Пиковая потребляемая мощность кофейной станции при подключении к однофазному источнику переменного тока 2300 Вт.

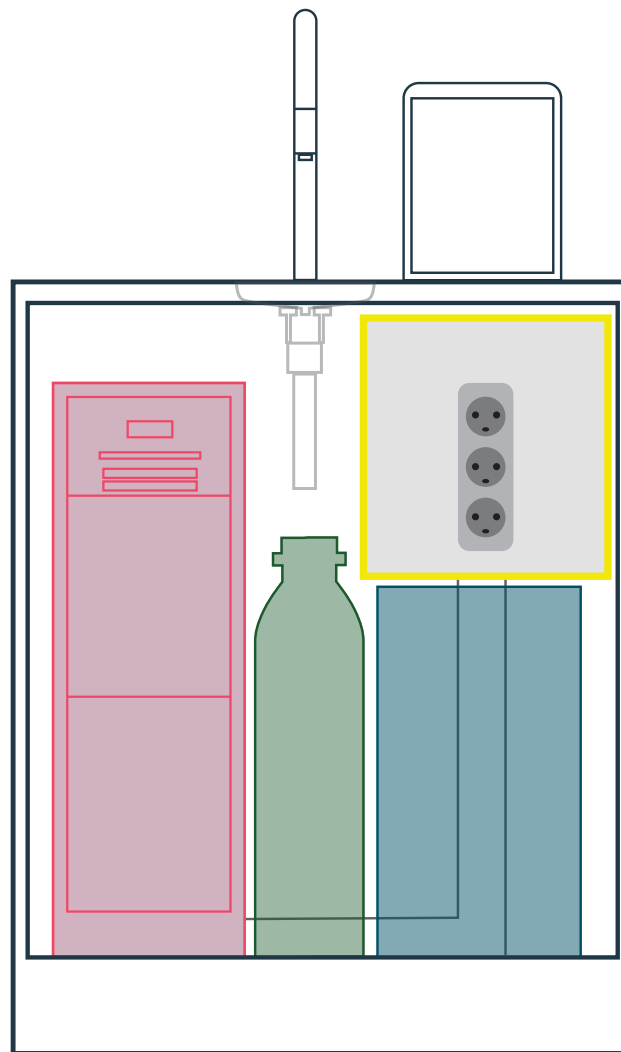

Размещать розетки
только в этой зоне

Для кофейной станции необходимо
3 розетки 220В, 16А:
кофемашина, холодильник, зарядка iPad

Вентиляционные решётки

Для обеспечения необходимых условий работы оборудования должно быть установлено минимум две вентиляционные решетки общим размером не менее 600 см².

Размер одной вентиляционной решетки - не менее 300 см².

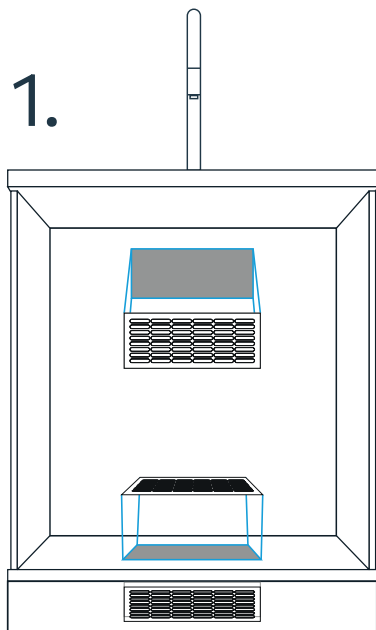

Вентиляция на задней стенке тумбы, в дне и цокольной части основания.

Размещение вентиляционных решеток на задней стороне тумбы, в дне и цокольной части основания, при условии отсутствия препятствий и свободного пространства для циркуляции воздуха

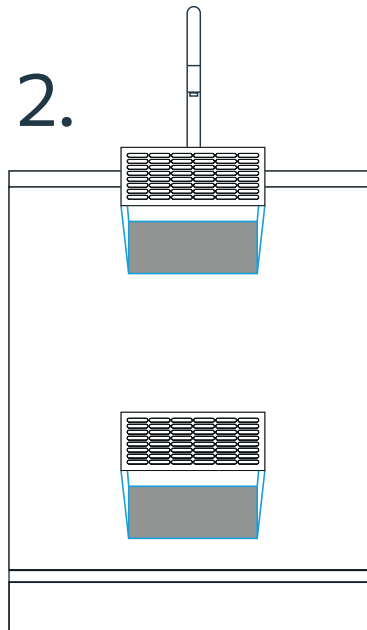

Вентиляция спереди.

Размещение двух вентиляционных решеток на лицевой стороне тумбы при условии отсутствия препятствий для циркуляции воздуха

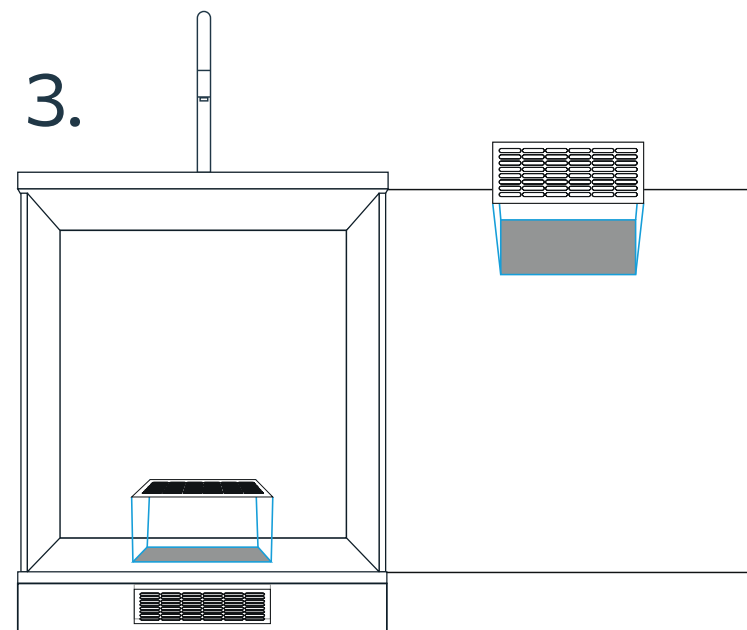

Вентиляция спереди и на задней стенке тумбы.

Размещение вентиляционных решеток снизу на лицевой стороне тумбы и сверху на задней стенке, при условии отсутствия препятствий и свободного пространства для циркуляции воздуха.